

XAP 1.0

Dimension/ Abmessungen/ Dimension/ Dimensiones/ Dimensioni

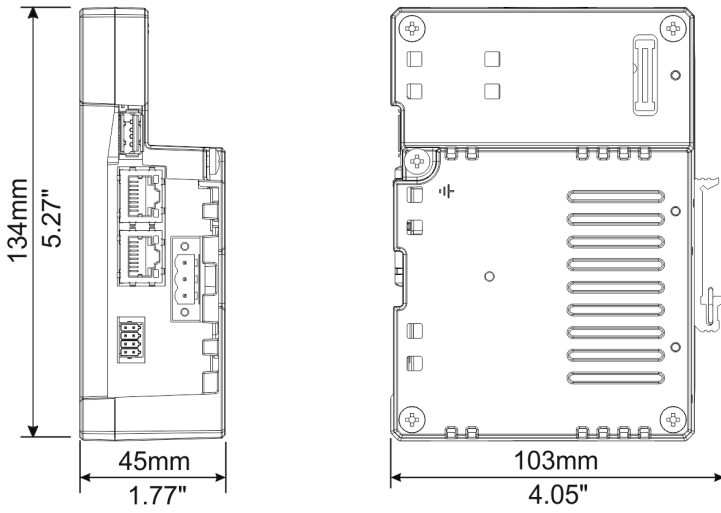

CSD = 350mm/13.77" =
 Minimum Compass Safe Distance of standard compass
 Minimaler sicherer Entfernung von der Norm Kompass
 Distance minimale de sécurité du compas
 Distancia mínima de seguridad de la brújula
 Minima distanza di sicurezza dalla bussola standard

CSD2 = 250mm/9.84" =
 Minimum Compass Safe Distance of steering compass, standby steering compass, emergency compass
 Minimaler Sicherheitsabstand vom Steuerstand Kompass, Kompass Stand-by, Notfall Kompass
 La distance minimale de sécurité du compas, compas stand-by, boussole de secours
 Distancia mínima de seguridad desde el compás, el compás de espera, brújula de emergencia
 Minima distanza di sicurezza dalla bussola di rotta, bussola standby, bussola di emergenza

1

Installation/ Installation/ Installation/ Instalación/ Installazione

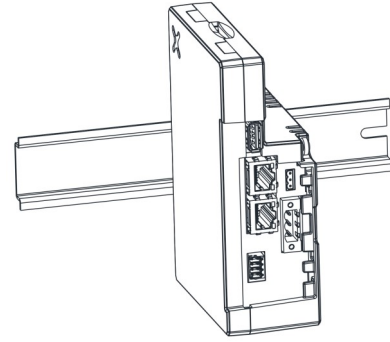

The XAP 1.0 is suitable for mounting on a DIN rail.

Die XAP 1.0 eignet sich für die Montage auf einer Hutschiene.

Le XAP 1.0 est adapté pour le montage sur un rail DIN.

EI XAP 1.0 es adecuado para montar en un riel DIN.

Lo XAP 1.0 è adatto al montaggio su guida DIN.

MAN XAP10RSEXX V.1.0

2

Rear view/ Rückansicht/ Face arrière/ Vista posterior/ Vista posteriore

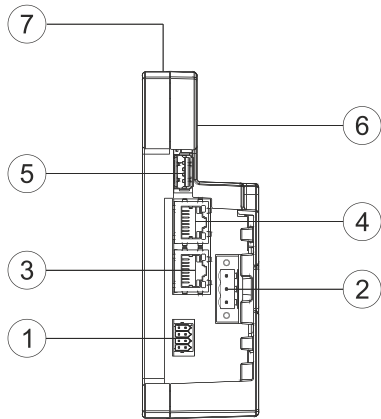

- ① Serial Port
- ② Power
- ③ Ethernet Port 1 (10/100 Mb)
- ④ Ethernet Port 0 (10/100 Mb)
- ⑤ USB Port V2.0, max 500 mA *
- ⑥ Expansion slot for plug-in modules
- ⑦ SD card slot

* for maintenance only/ nur für die Wartung/ pour la maintenance seulement/ solo para mantenimiento/ solo per manutenzione

Factory settings/ Werkseinstellungen/ Réglages d'usine/ Ajustes de fábrica/ Impostazioni di fabbrica

ETH0 / WAN: DHCP
 ETH1 / LAN: IP Address 192.168.0.1 Subnet mask: 255.255.255.0
 Settings: https://192.168.0.1/machine_config
 Username: admin
 Password: Gav@zzil2015

3

All ports are SELV (Safety Extra - Low Voltage) according European Standards and Class 2 according UL Standards

Alle Anschlüsse sind SELV (Kleinspannung) nach europäischen Standards und Class 2 nach UL Standards

Toutes les portes sont SELV (Extra Sécurité - Voltage bas) selon les normes européennes et de Class 2 selon normes UL

Todos los puertos son SELV (Seguridad Extra - Baja tensión) según las normas europeas y Class 2 según las normas UL

Tutte le porte sono in SELV (bassissima tensione di sicurezza) secondo le norme europee e Class 2 secondo UL

Don't open the panel rear cover when the power supply is applied.

Das Bediengerät nicht unter Spannung öffnen.

N'ouvrez pas le couvercle arrière avec le pupitre sous tension.

No abra la parte posterior del terminal cuando esté conectado a tensión.

Non aprire l'involucro dei pannelli quando sono alimentati.

Do not open the cabinet while the system is powered up.

Öffnen Sie das Gehäuse nicht, während das System eingeschaltet.

Ne pas ouvrir le boîtier lorsque le système est sous tension.

No abra la unidad mientras el sistema está encendido.

Non aprire l'armadio quando il sistema è acceso.

WARNING: Do not separate when energized.

WARNUNG: Nicht trennen, wenn aktiviert.

ATTENTION: Ne pas séparer sous tension.

ADVERTENCIA: No separar cuando energizado.

AVVERTIMENTO: Non scolligare sotto tensione.

4

The unit must always be grounded to earth. Earth connection will have to be done using either the screw or the faston terminal located near the power supply terminal block. Also connect to ground the terminal 3 on the power supply terminal block.

Das Gerät muss immer geerdet werden. Erdungsanschluss muss getan werden, entweder mit der Schraube oder die faston Terminal in der Nähe der Stromversorgung Klemmenblock. Schließen Sie auch das Terminal 3 an der Stromversorgung Klemmenblock zu erden.

L'appareil doit toujours être mis à la terre. Prise de terre devra être fait en utilisant soit la vis ou la borne faston situé à proximité du bornier d'alimentation. Connectez également à la terre la borne 3 sur le bornier d'alimentation.

La unidad debe estar siempre conectada a tierra. Toma de tierra tendrá que ser hecho utilizando el tornillo o el terminal faston ubicada cerca del bloque de terminales de alimentación. También conecte a tierra el terminal 3 en el bloque de terminales de alimentación.

L'unità deve essere sempre collegata a terra. Il collegamento a terra dovrà essere effettuato utilizzando la vite o il terminale faston situato vicino al blocco terminale di alimentazione. Collegare a terra anche il terminale 3 sul morsetto di alimentazione.

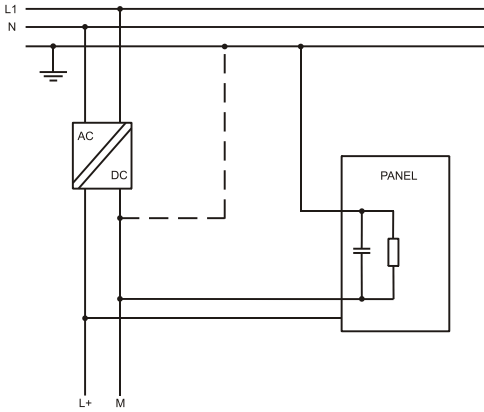

Ensure that the power supply has enough power capacity for the operation of the equipment.
Stellen Sie sicher, dass die Spannungsversorgung genügend Leistungskapazität für den Betrieb des Gerätes aufweist.
Assurez vous que votre alimentation possède suffisamment de puissance pour le pupitre.
Asegúrese que la fuente de alimentación tiene suficiente capacidad para operar con el equipo.
Verificare che l'alimentatore sia in grado di erogare la potenza necessaria per il corretto funzionamento dell'apparecchiatura.

Connections/ Anschlüsse/ Raccordements/ Conexiones/ Collegamenti

SERIAL PORT

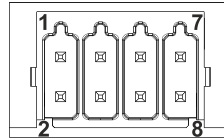

| Pin | RS485 | RS422 | RS232 |
|-----|------------|------------|------------|
| 1 | CHB- | CHB- | RX |
| 2 | CHA- | CHA- | TX |
| 3 | CHB+ | CHB+ | CTS |
| 4 | CHA+ | CHA+ | RTS |
| 5 | +5V output | +5V output | +5V output |
| 6 | GND | GND | GND |
| 7 | | | |
| 8 | SHIELD | SHIELD | SHIELD |

To operate in RS485 pins 1-2 and 4-3 must be connected externally

Für den Betrieb in RS485 müssen die Pins 1-2 und 4-3 extern angeschlossen werden

Pour fonctionner sur RS485, les broches 1-2 et 4-3 doivent être connectées en externe

Para operar en RS485 pines 1-2 y 4-3 debe estar conectada externamente

Per operare in RS485 i pin 1-2 e 4-3 devono essere collegati esternamente

Connection diagram for RS485/Anschlusschaltpläne für RS485/ Schémas de cablage pour RS485/Diagrama de cablage para RS485/ Schema di collegamento per RS485

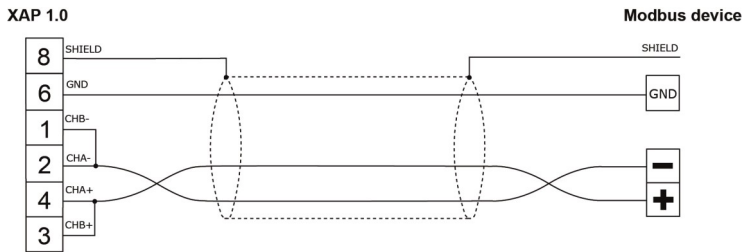

Note: It can be used as reference when the pinout of the PLC is not known

Hinweis: Es kann als Bezugnahme verwendet werden, wenn der pinout des PLC nicht bekannt ist

Remarque: On peut l'utiliser comme référence quand on ne connaît pas le pinout du PLC

Nota: Puede utilizarse como referencia cuando no se conozca el pinout del PLC

Nota: Può essere utilizzato come riferimento quando il pinout del PLC non è noto

Dispose of batteries/ Batterie-Entsorgung/ Élimination des piles/ Eliminación de la batería/ Smaltimento della batteria

Battery/ Batterie/ Batterie/ Bateria/ Batteria

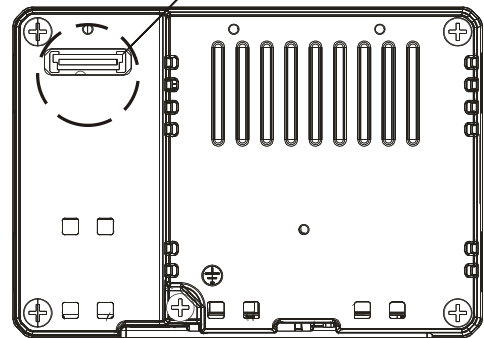

These devices are equipped with rechargeable Lithium battery, not user-replaceable.

Diese Geräte sind mit wiederaufladbaren Lithium-Batterie, nicht vom Benutzer ausgetauscht werden.

Ces appareils sont équipés de batterie au lithium rechargeable, non remplaçable par l'utilisateur.

Estos dispositivos están equipados con batería de litio recargable, no reemplazable por el usuario.

Questi dispositivi sono dotati di batteria al litio ricaricabile, non sostituibile dall'utente.



Dispose of batteries according to local regulations.

Akkus müssen ordnungsgemäß entsorgt werden.

Les batteries doivent être jetées conformément à la réglementation locale.

Deshágase de las baterías conforme a las normativas locales

Smaltire le batterie rispettando le normative locali.

Power supply/ Spannungsversorgung/ Alimentatio/ Alimentacion de corriente/ Alimentazione



Extra low voltage power supply / Limited power source.

Kleinspannung Stromversorgung / Limitierte Stromquelle.

Alimentation de voltage extra bas / tension d'alimentation limitée.

Fuente de alimentación de extra baja tensión / Tensión limitada.

Alimentatore a bassissima tensione di sicurezza / sorgente di potenza limitata.

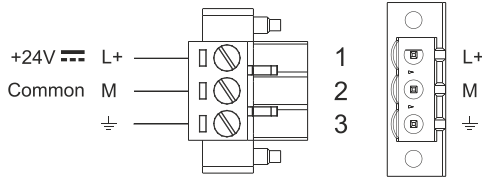

DC Power Connector, Female - R/C Terminal Blocks (XCFR2), manufactured by Weidmuller Inc., Cat. No. BLZ 5.08, torque 4.5 lb-in

DC Spannungs-klemme, weiblich - R/C Terminal Block (XCFR2), hergestellt durch Weidmuller Inc., Katalog Nr. BLZ 5.08, Drehmoment 4.5 lb-in

Conector de alimentación Hembra - R/C Regleta de Tornillos (XCFR2), fabricado por Weidmuller Inc., Cat. No. BLZ 5.08, par de apriete 4.5 lb-in

Alimentateur DC, femelle - Blockages terminales R/C (XCFR2), produit par Weidmuller Inc, Catalogue Nr. BLZ 5.08, couple 4.5 lb-in

Connettore di alimentazione, femmina - R/C morsetti (XCFR2), prodotto da Weidmuller Inc, cat. Nr. BLZ 5.08, coppia 4.5 lb-in

3 conductor 1,5mmq wire size minimum, minimum temperature conductor rating 105°C.

3 Leiter 1,5 mmq Kabelgröße, Mindesttemperatur 105°C.

3 fils 1,5mm minimum, conducteur de température minimum 105°C.

3 conductores de sección mínima de 1,5 mmq, temperatura mínima nominal de 105°C.

3 conduttori sezione minima 1,5mmq, temperatura minima nominale 105°C.

MAN XAP10RSEXX V.1.0

9

DO NOT DISCONNECT WHILE CIRCUIT IS LIVE

TRENNEN SIE DAS GERÄT NICHT VON DER SPANNUNGSQUELLE WÄHREND DAS GERÄT IN BETRIEB IST

NE DISJOINDRE PAS PENDANT QUE LE CIRCUIT EST VIVANT

NO DESCONECTAR MIENTRAS EN CIRCUITO ESTE ENCENDIDO

NON SCOLLEGARE CON IL CIRCUITO IN TENSIONE

The products have been designed for use in an industrial environment in compliance with the 2014/30/EU directive

Diese Produkte wurden für die industrielle Nutzung hergestellt. Ihr Betrieb erfüllt die folgenden Bestimmungen 2014/30/EU

Ces pupitres ont été conçus pour utilisation dans un environnement industriel. Ils répondent aux normes 2014/30/UE

Estos productos están diseñados para su instalación en ambientes industriales cumpliendo con la norma 2014/30/UE

I prodotti sono stati progettati per l'impiego in ambiente industriale in conformità alla direttiva 2014/30/UE

MAN XAP10RSEXX V.1.0

10

This device cannot be disposed of as a domestic waste but according to WEEE European Directive 2012/19/EU

Dieses Gerät darf nicht als Hausmüll entsorgt werden, sondern gemäß der WEEE-Richtlinie 2012/19/UE

Cet appareil ne peut pas être éliminé en tant que déchet domestique, mais conformément à la directive européenne DEEE 2012/19/UE

Este dispositivo no se puede tirar como un desecho doméstico, pero de acuerdo con la Directiva Europea RAEE 2012/19/UE

Questo dispositivo non può essere smaltito come rifiuto domestico in accordo alla Direttiva Europea RAEE 2012/19/UE



The products have been designed in compliance with:

Die Produkte wurden konform den geltenden Normen und Standards erstellt:

Les produits ont été conçus en conformité aux normes:

El producto ha sido diseñado en conformidad con:

I prodotti sono stati progettati in conformità alle norme:

EN 61000-6-4

EN 61000-6-2

EN 61000-6-3

EN 61000-6-1

Reproduction of the contents of this copyrighted document, in whole or part, without written permission of CARLO GAVAZZI Controls SpA, is prohibited.

Dieses Dokument ist urheberrechtlich geschützt. Das Vervielfältigen in Auszügen oder im Ganzen darf nicht ohne die schriftliche Zustimmung von CARLO GAVAZZI Controls SpA vorgenommen werden.

Il est interdit de reproduire ou transmettre tout ou partie de ce manuel, à quelques fins que ce soit, sans l'autorisation expresse de CARLO GAVAZZI Controls SpA.

Se prohíbe la reproducción de cualquier parte de este manual sin el permiso escrito de CARLO GAVAZZI Controls SpA.

Nessuna parte di questo manuale può essere riprodotta senza il preventivo permesso scritto di CARLO GAVAZZI Controls SpA.

MAN XAP10RSEXX V.1.0

05.06.2019

Copyright © 2019

CARLO GAVAZZI Controls SpA

via Safforze, 8 - 32100 Belluno (BL) Italy

www.gavazziautomation.com

info@gavazzi-automation.com

info: +39 0437 355811 / fax: +39 0437 355880

MAN XAP10RSEXX V.1.0

11

MAN XAP10RSEXX V.1.0

12